

■ ■ wissner-
■ ■ bosserhoff

Funktionale Eleganz in der Pflege



Matratzen

für Pflege- und Klinikbetten



Passive Matratzen

für Pflege- und Klinikbetten



Materialeigenschaften

der Qualitätsmatratzen unseres Matratzenportfolios

Polyäther-Schaumstoff (PU)



bezeichnet Schäume, die nach einer Verformung schnell in ihre Ausgangslage zurückkehren. Sie verfügen über eine hohe Elastizität und bieten eine gute Stützkraft.

Das Raumgewicht (RG) ist ein wesentlicher Qualitätsindikator für Matratzen. Es gibt an, wie viele Kilogramm Schaumstoff pro Kubikmeter verarbeitet sind.

Beispiel:
RG 60 = 60 Kilogramm pro Kubikmeter

Je höher das Raumgewicht, desto größer ist die Haltbarkeit der Matratze.

Kaltschaum

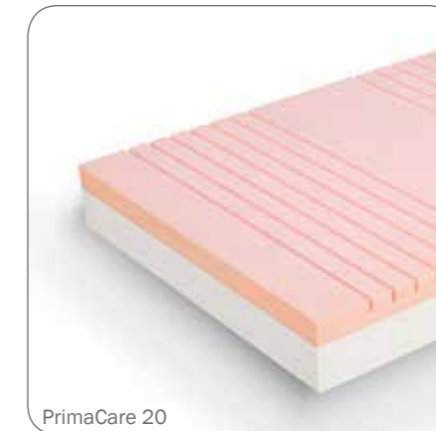

hat eine höhere Elastizität als PU-Schaum. Durch seine Offenporigkeit weist er eine bessere Materialqualität auf. Die offenen Zellen sorgen für Luftdurchlässigkeit und ein angenehmes Schlafklima.

Die Stauchhärte gibt die Festigkeit des Schaumstoffs an. Sie beschreibt den Druck, der nötig ist, um den Schaumstoff um 40% einzudrücken. Die Maßeinheit ist Kilopascal (kPa). Je höher die Stauchhärte, desto härter ist der Schaum.

Viskoelastischer Schaumstoff



wird häufig als „Gedächtnis-Schaum“ bezeichnet. Er reagiert auf Körperwärme und Körperdruck. Dies bewirkt ein leichtes Einsinken in die Matratze und eine optimale Anpassung an die individuellen Körperkonturen. Die dadurch entstehende Druckentlastung macht Matratzen aus viskoelastischem Schaum zur besten Wahl zur Dekubitusprophylaxe.

Universalmatratzen

PrimaCare 10 & PrimaCare 20

Unsere PrimaCare Matratzen sind hochwertige Basismatratzen zum kleinen Preis.
Die PrimaCare 10 ist eine einschichtige Matratze aus Polyätherschaum mit Profilstruktur auf der Oberseite. Die PrimaCare 20 besteht aus zwei Schichten und einer Oberseite aus Kaltschaum.

PrimaCare 10

Art.-Nr. 50-0705

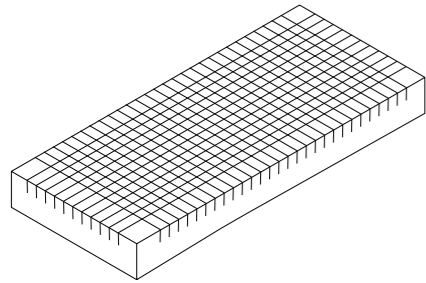

Einsatzbereich: Altenpflege, Akutkrankenpflege
Max. Patientengewicht: 200 kg (liegend)

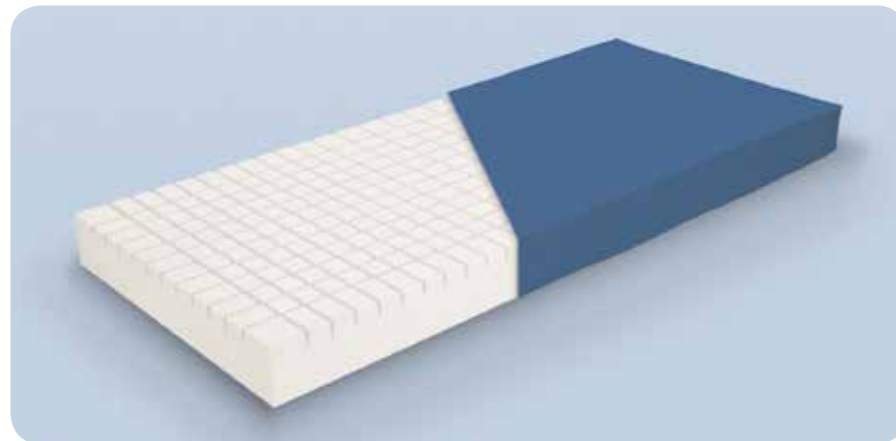

14 cm Polyätherschaum RG 41, Brandschutzklasse Crib 5, Profilstruktur auf der Oberseite;
Bezug antimikrobiell mit Brandschutzklasse Crib 7

PrimaCare 20

Art.-Nr. 50-0706

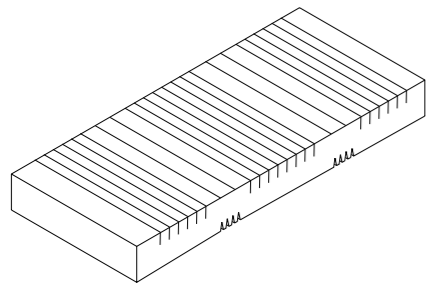

Einsatzbereich: Altenpflege, Akutkrankenpflege
Max. Patientengewicht: 200 kg (liegend)

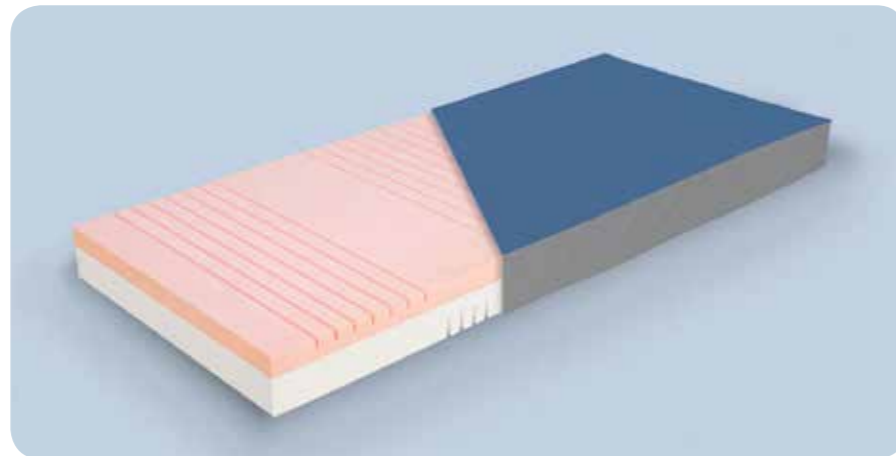

Oberseite aus 5 cm Kaltschaum RG 50, Unterseite aus 9 cm Polyätherschaum RG 41,
Brandschutzklasse Crib 5;
Bezug antimikrobiell mit Brandschutzklasse Crib 7 auf der Oberseite und Crib 5 auf der Unterseite,
mit 2 Haltegriffen

Komfort- und Prophylaxematratzen

Kaltschaum- und Viskomatratzen

wissner-bosserhoff bietet Komfort- und Prophylaxematratzen für alle Einsatzbereiche an.
7-Zonen-Matratzen mit Massagepunkten und Wellenprofil garantieren einen hohen Liegekomfort bei Tag und Nacht. Hochwertige Prophylaxematratzen mit viskoelastischem Schaum sorgen für effektive Dekubitusprophylaxe in Verbindung mit hohem Komfort.

MicroMatt 7

Art.-Nr. 50-0565

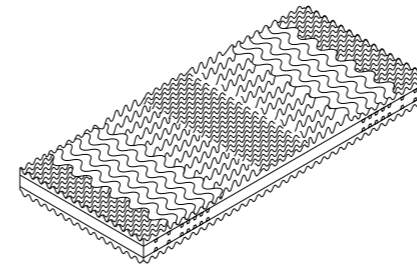

Einsatzbereich: Altenpflege, Akutkrankenpflege
Max. Bewohnergewicht: 100 kg (liegend)

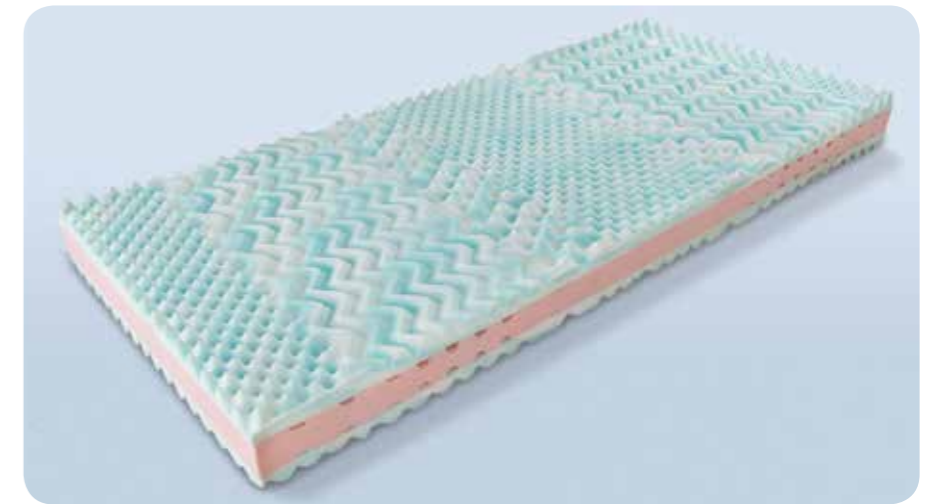

14 cm hohe 7-Zonen-Matratze zur optimalen Anpassung an die heterogenen Körperpartien eines Bewohners/Patienten;
Ober- und Unterseite aus 3,5 cm Kaltschaum RG 50, Mittelschicht aus Kaltschaum RG 40, mit Belüftungskanälen, Oberfläche mit Massagepunkten und Wellenprofil;
Bezug aqua weiß oder aqua plus mintgrün mit Brandschutzklasse Crib 5

ViskoMatt Komfort

Art.-Nr. 50-0317

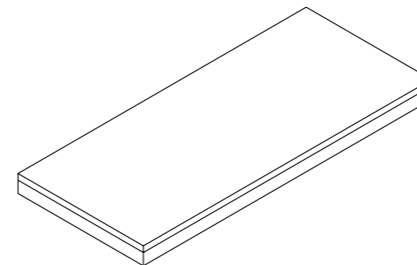

Einsatzbereich: Altenpflege, Akutkrankenpflege
Max. Bewohnergewicht: 120 kg (liegend)



14 cm hohe 2-schichtige viskoelastische Matratze;
Oberseite aus 4 cm Viskoschaum RG 50, Unterseite aus 10 cm Kaltschaum RG 40;
Bezug aqua weiß oder aqua plus mintgrün mit Brandschutzklasse Crib 5

Komfort- und Prophylaxematratzen

Viskoelastische Matratzen

Gerade Menschen, die durch langes Liegen einem erhöhten Dekubitus-Risiko ausgesetzt sind, profitieren von einer zuverlässigen Prophylaxe. Die viskoelastischen Matratzen von wissner-bosserhoff bieten eine optimale Druckverteilung bei den aufliegenden Körperteilen und reduzieren die Dekubitus-Gefährdung erheblich.

ViskoMatt 2

Art.-Nr. 59-0143

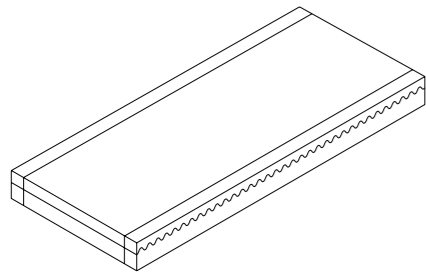

Einsatzbereich: Altenpflege, Akutkrankenpflege
Max. Patientengewicht: 130 kg (liegend)

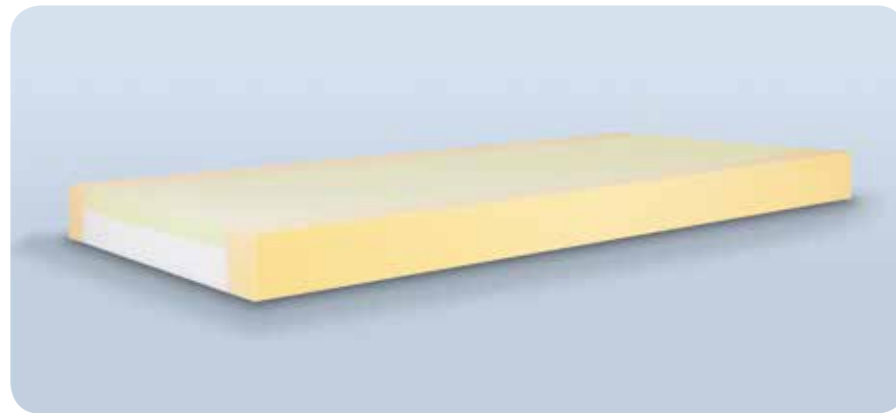

Oberseite aus 5 cm Viskoschaum RG 52, Unterseite aus 9 cm Kaltschaum RG 43,
Überzug mit Trikotstrumpf, Randzonenverstärkung an beiden Längsseiten;
Bezug antimikrobiell mit Brandschutzklasse Crib 5

CliniCare 10

Art.-Nr. 50-0707

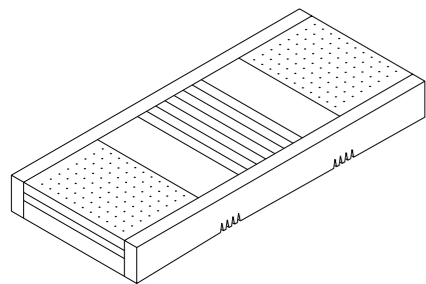

Einsatzbereich: Altenpflege, Akutkrankenpflege,
Intensivkrankenpflege
Max. Patientengewicht: 200 kg (liegend)

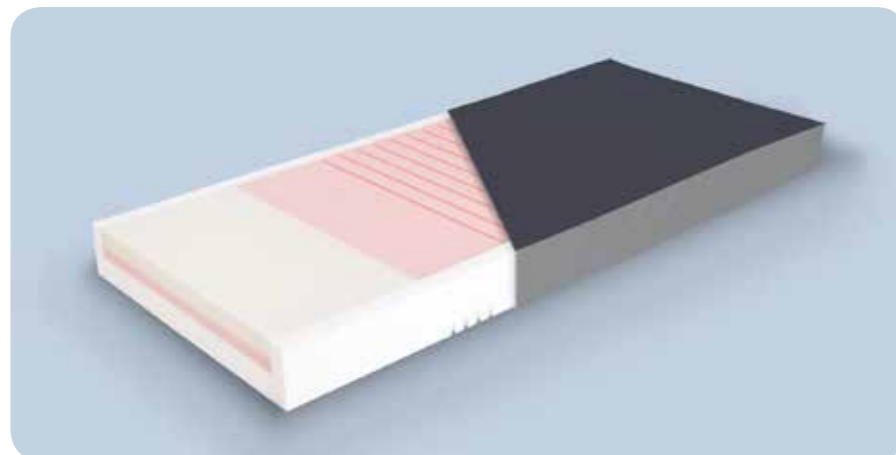

Oberseite aus 5 cm Kalt- und Viskoschaum, RG 50, Mittelschicht aus 2 cm Kaltschaum, RG 50,
Unterseite aus 7 cm Polyätherschaum RG 46, Randzonenverstärkung an beiden Längsseiten,
Brandschutzklasse Crib 5;
Bezug antimikrobiell mit Brandschutzklasse Crib 7 auf der Oberseite und Crib 5 auf der Unterseite,
mit 2 Haltegriffen

Komfort- und Prophylaxematratzen

CliniCare 20

Die CliniCare 20 ist eine viskoelastische 7-Zonen Matratze, die mit Ihrer ausgefeilten Profilierung auf der Oberseite zur Dekubitusprophylaxe beiträgt. Die Oberfläche der Haut wird stimuliert und schafft ein komfortables Liegegefühl.

CliniCare 20

Art.-Nr. 50-0708

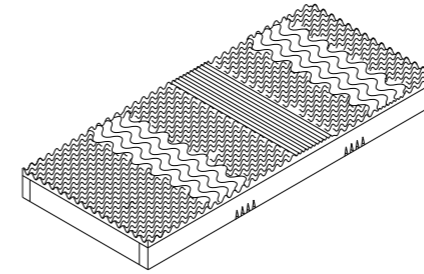

Einsatzbereich: Altenpflege, Akutkrankenpflege,
Intensivkrankenpflege
Max. Patientengewicht: 200 kg (liegend)

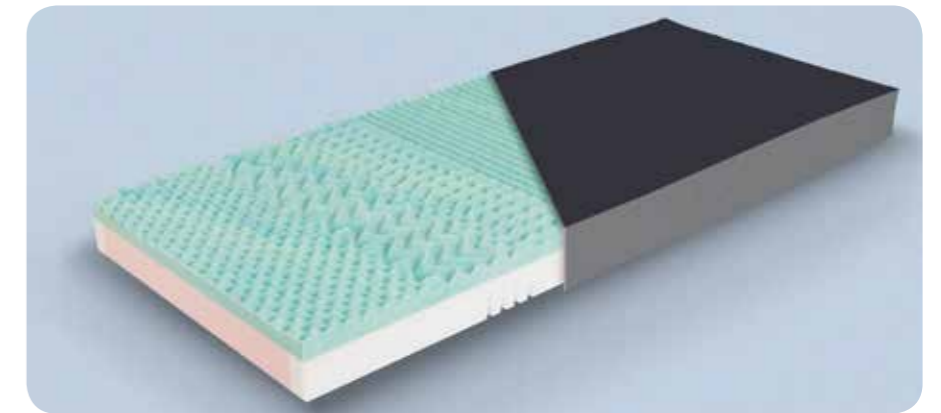

Oberseite aus 5 cm Viskoschaum, RG 85, Unterseite aus 9 cm Kaltschaum, RG 50, Randzonen-
verstärkung an beiden Längsseiten, Brandschutzklasse Crib 5;
Bezug antimikrobiell mit Brandschutzklasse Crib 7 auf der Oberseite und Crib 5 auf der Unterseite,
mit 2 Transportgriffen

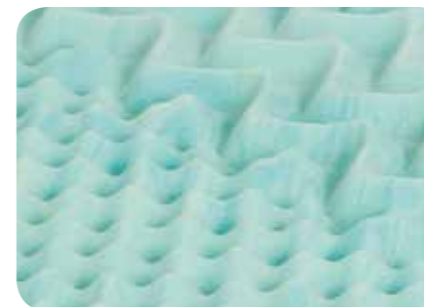

Die obere Schicht der Matratze besteht aus hochwertigen Viskoschaum mit einem Raumgewicht von 85 kg/m³. Darüber hinaus verfügt sie über eine 7-Zonen Profilierung. Die Punkte, Wellen und Einschnitte sorgen für ein angenehmes Liegegefühl – auch bei Dauerliegern. Zusätzlich sorgt der hochwertige Schaumstoff für eine gute Druckentlastung und Dekubitusprophylaxe.

Komfort- und Prophylaxematratzen

CliniCare 30

Die CliniCare 30 ist eine besondere viskoelastische Matratze mit einer Höhe von 14 cm. Die Oberseite besteht aus viskoelastischem Thermoschaum mit einer speziell entwickelten Klimaschicht. Diese verteilt die Körperwärme gleichmäßig über die gesamte Liegefläche. Dadurch wird das Schwitzen reduziert und ein wesentlicher Beitrag zur Dekubitusprophylaxe geleistet.

CliniCare 30

Art.-Nr. 50-0709

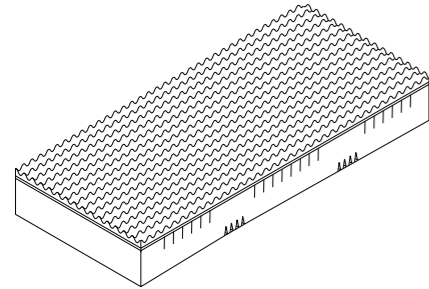

Einsatzbereich: Altenpflege, Akutkrankenpflege, Intensivkrankenpflege
Max. Patientengewicht: 200 kg (liegend)

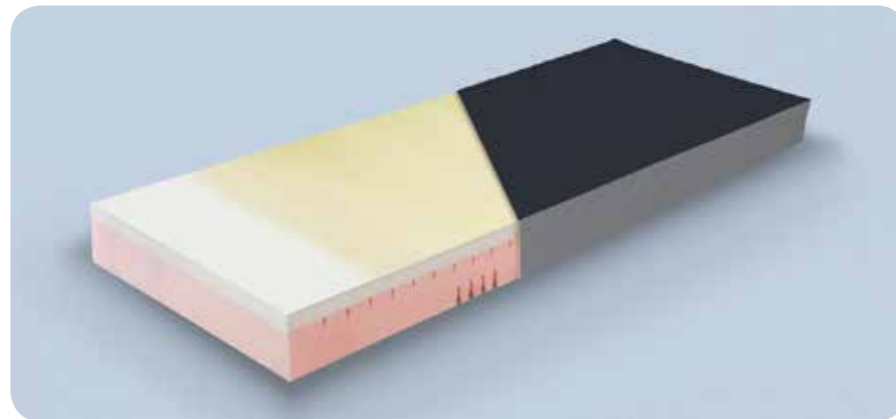

Oberseite aus 5 cm Viskoschaum mit Thermic-Technologie, RG 52, Mittelschicht aus 2 cm Kaltschaum, RG 50, Unterseite aus 9 cm Kaltschaum, RG 50, Randzonenverstärkung an beiden Längsseiten, Brandschutzklasse Crib 5; Bezug antimikrobiell mit Brandschutzklasse Crib 7 auf der Oberseite und Crib 5 auf der Unterseite, mit 2 Haltegriffen

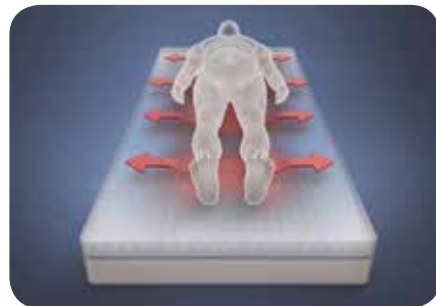

Die Thermic-Technologie sorgt aktiv für eine verbesserte Dekubitusprophylaxe. Überschüssige Wärme wird gleichmäßig über die gesamte Liegefläche verteilt, so dass die Bildung von Feuchtigkeit stark reduziert wird. Die Schicht besteht aus PCM-Material (Phase Changing Material), welches Wärme absorbieren kann und in die Bereiche ableitet, die außerhalb des Patienten / Bewohners liegen. Starkes Schwitzen und das damit einhergehende Dekubitusrisiko wird auf diese Weise reduziert.

Komfort- und Prophylaxematratzen

ViskoMatt 3

Die ViskoMatt 3 ist eine hochwertige viskoelastische Matratze mit einer optimalen Druckentlastung von durchschnittlich 35%. Die 10 cm breite Randzonenverstärkung an beiden Längsseiten ist ein wirksames Hilfsmittel zur Sturzprävention und Mobilisation. Die hochwertigen Schäume sorgen für große Stabilität und lange Haltbarkeit. Darüber hinaus werden lokale Druckspitzen verhindert. Der dazugehörige Bezug in der Farbe anthrazit ist bi-elastisch und verfügt über eine antimikrobielle Ausstattung durch Silberschutz. Er ist außerdem mit verschweißten Nähten und 2 Haltegriffen versehen.

ViskoMatt 3

Art.-Nr. 50-0669

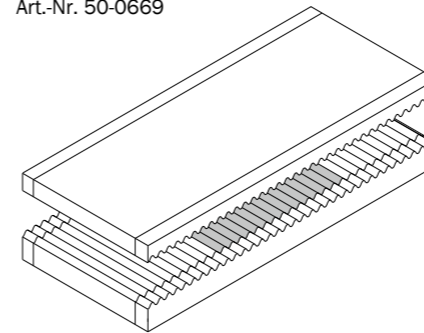

Einsatzbereich: Akutkrankenpflege, Intensivkrankenpflege, Altenpflege,
Max. Patientengewicht: 140 kg (liegend)

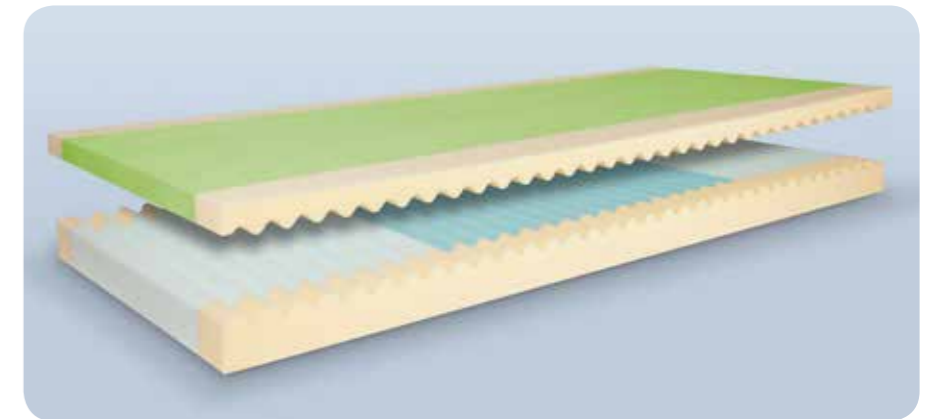

Oberseite aus 5 cm Viskoschaum für optimale Druckverteilung, RG 85, 3-teilige Unterseite aus 9 cm Kaltschaum, RG 55, Überzug mit Trikotstrumpf, Schulterkomfortzone, Randzonenverstärkung an beiden Längsseiten, Brandschutzklasse Crib 5; Bezug antimikrobiell mit Brandschutzklasse Crib 5 und verschweißten Nähten, mit 2 Haltegriffen



Bezug aqua plus anthrazit
Mit feuchtigkeitsabweisender PU-Beschichtung (230 g/m²), bi-elastisch, antimikrobiell durch Silberschutz, verschweißte Nähte, 2 Haltegriffe

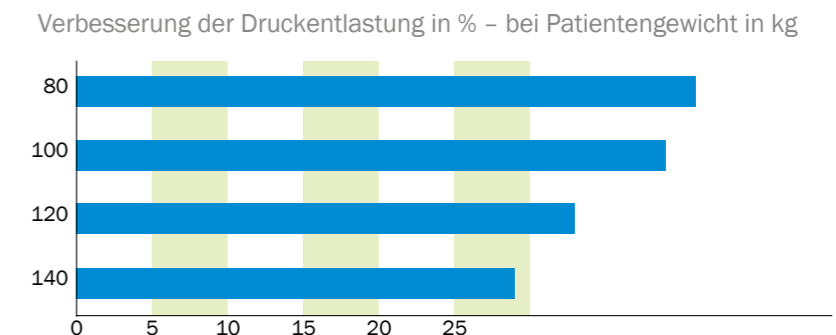

Verbesserung der durchschnittlichen Druckentlastung in % bei Einsatz der ViskoMatt 3 beim jeweiligen Patientengewicht von 80 bis 140 kg im Vergleich zum Standardschaum gemäß DIN 13014; Prüfung durch Berlin Cert.

Schwerlast- und Spezialmatratzen

Es ist eine besondere Herausforderung, für schwergewichtige Menschen eine Matratze zu finden, die sowohl einen guten Liegekomfort bietet, als auch zur Dekubitusprophylaxe beiträgt. Die Spezial- und Schwerlastmatratzen von wissner-bosserhoff können beides. Die hochwertigen Materialien und ihre sinnvolle Zusammensetzung schaffen auch für Menschen mit hohem Körpergewicht eine gute Unterlage.

ViskoMatt 3 bariatrisch

Art.-Nr. 50-0680
für image 3-b Klinikbett

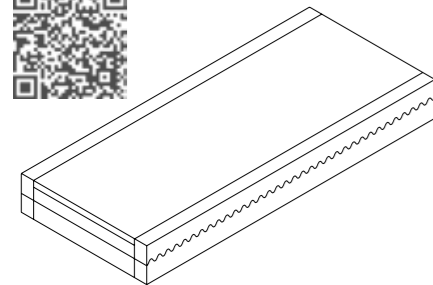

Einsatzbereich:
Bariatrische Patienten (für image 3-b)
Max. Patientengewicht: 250 kg (liegend)

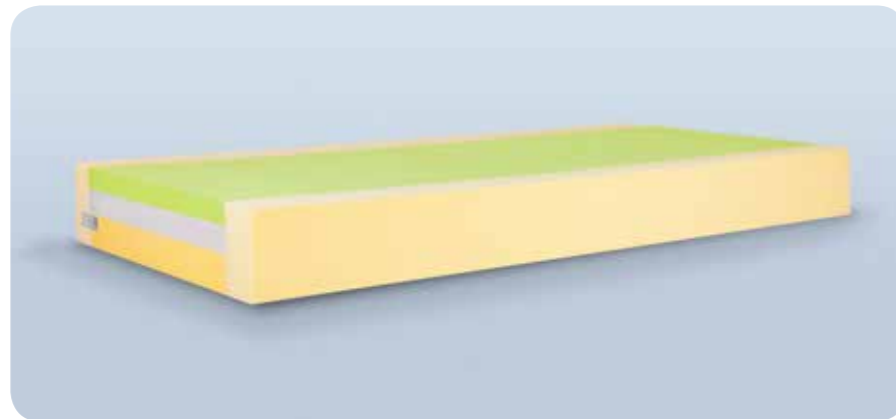

Oberseite aus 5 cm Viskoschaum für optimale Druckverteilung, RG 85, Mittelschicht aus 6 cm Viskoschaum, RG 55, Unterseite aus 9 cm Kaltschaum, RG 55, Überzug mit Trikotstrumpf, Randzonenverstärkung an beiden Längsseiten;
Bezug antimikrobiell mit Brandschutzklasse Crib 5 und verschweißten Nähten, mit 2 Haltegriffen

HeavyMatt 270

Art.-Nr. 50-0701
für carisma 300-xxl Pflegebett

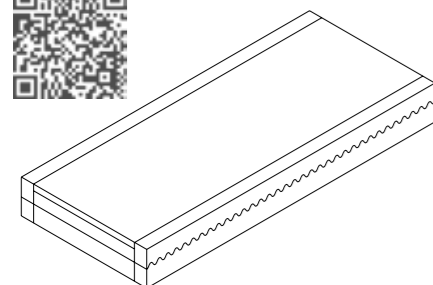

Einsatzbereich:
Bariatrische Bewohner (für carisma 300-xxl)
Max. Patientengewicht: 270 kg (liegend)

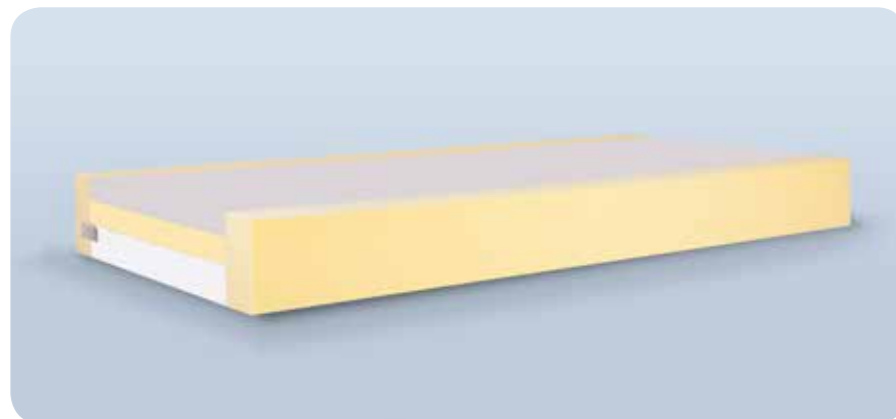

Oberseite aus 5 cm Viskoschaum für optimale Druckverteilung, RG 85, Mittelschicht aus 6 cm Viskoschaum, RG 55, Mittelschicht aus 6 cm Kaltschaum, RG 55, Unterseite aus 7 cm Polyätherschaum, RG 40, Überzug mit Trikotstrumpf, Randzonenverstärkung an beiden Längsseiten;
Bezug antimikrobiell mit Brandschutzklasse Crib 5 und verschweißten Nähten, mit 2 Haltegriffen

Spezial- und Schwerlastmatratzen

ViskoMatt 5

Die ViskoMatt 5 ist eine besonders hochwertige, 16cm hohe Prophylaxematratze, die speziell für den Einsatz in der Intensivpflege geeignet ist. Die Oberseite aus Viskoschaum mit Raumgewicht 85 sorgt für hohen Komfort und Dekubitusprophylaxe. Gleichzeitig verfügt die Matratze über eine Verstärkung im Gesäßbereich, durch die ein Durchliegen oder Durchsitzen bei angelegter Rückenlehne verhindert wird. Der Bezug verfügt über verschweißte Nähte sowie zwei Haltegriffe und erfüllt die Brandschutzklasse Crib 5.

ViskoMatt 5

Art.-Nr. 50-0670

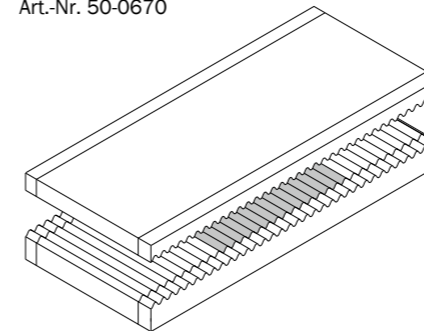

Einsatzbereich: Akutkrankenpflege, Intensivkrankenpflege (für eleganza 3, eleganza 3XC, multicare)
Max. Patientengewicht: 160 kg (liegend)

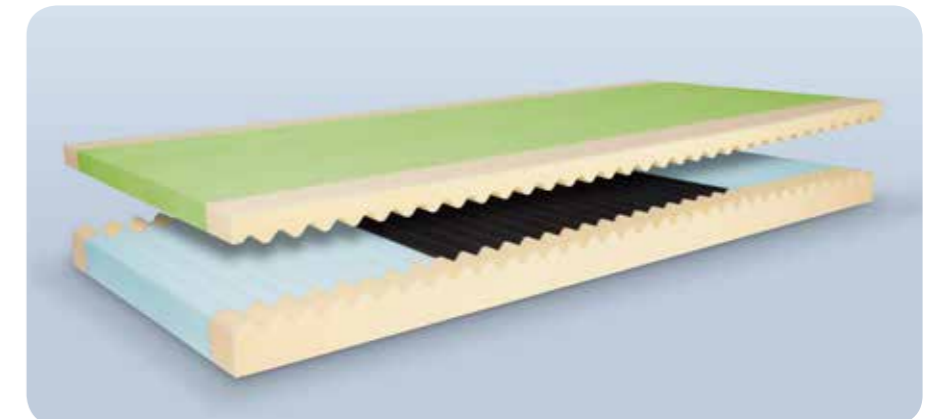

Oberseite aus 7 cm Viskoschaum für optimale Druckverteilung, RG 85, 3-teilige Unterseite aus 9 cm Kaltschaum mit Verstärkung im Gesäßbereich, Überzug mit Trikotstrumpf, Schulterkomfortzone, Randzonenverstärkung an beiden Längsseiten, Brandschutzklasse Crib 5;
Bezug antimikrobiell mit Brandschutzklasse Crib 5 und verschweißten Nähten, mit 2 Haltegriffen



Bezug aqua plus anthrazit
Mit feuchtigkeitsabweisender PU-Beschichtung (230 g/m²), bi-elastisch, antimikrobiell durch Silberschutz, verschweißte Nähte, 2 Haltegriffe

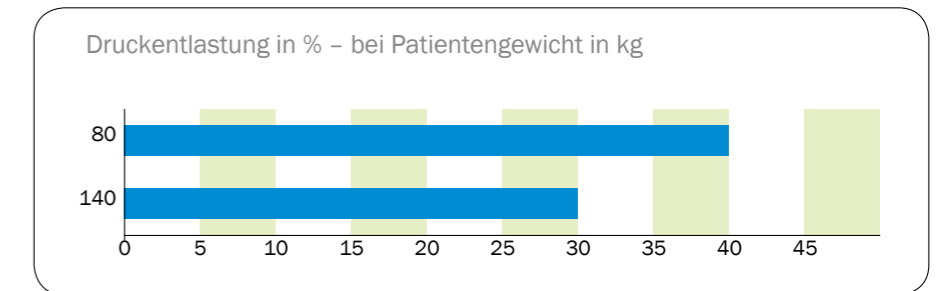

Durchschnittlichen Druckentlastung in % bei Einsatz der ViskoMatt 5 beim jeweiligen Patientengewicht von 80 bis 140 kg im Vergleich zum Standardschaum gemäß DIN 13014; Prüfung durch Berlin Cert.

Evakuierungsbezug

Zur schnellen und sicheren Evakuierung im Notfall

Im Notfall müssen die Bewohner/Patienten in Pflegeheimen und Krankenhäusern schnell evakuiert werden können. Gerade bei bettlägerigen und immobilen Menschen ist das besonders wichtig. wissner-bosserhoff bietet dazu mit dem Evakuierungsbezug die perfekte Lösung. Der Bewohner/Patient kann schnell und sicher transportiert werden, ohne ihn erst aus dem Bett nehmen zu müssen. Das spart wertvolle Zeit. Dank der stabilen Trage- und Zugschlaufen kann eine Evakuierung zügig und sicher erfolgen.

Evakuierungsbezug

Art.-Nr. 50-0651

Mit 7 Trage- und Zugschlaufen, 3 Haltegurten zum Fixieren des Bewohners/Patienten, geeignet bis zu 250 kg Patientengewicht, feuchtigkeitsabweisend, mit PU-Beschichtung, bi-elastisch, hochfest und reibungsarm, Flächengewicht 230 g/m² auf der Oberseite, 275 g/m² auf der Unterseite, antimikrobiell ausgestattet mit Silberionen

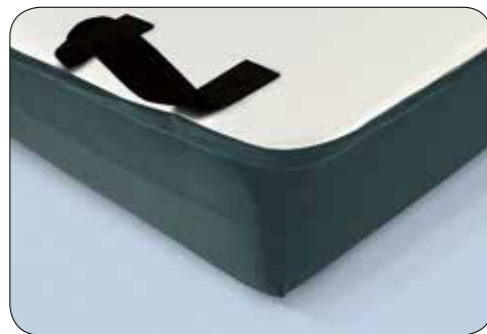

Produktportfolio

Übersicht

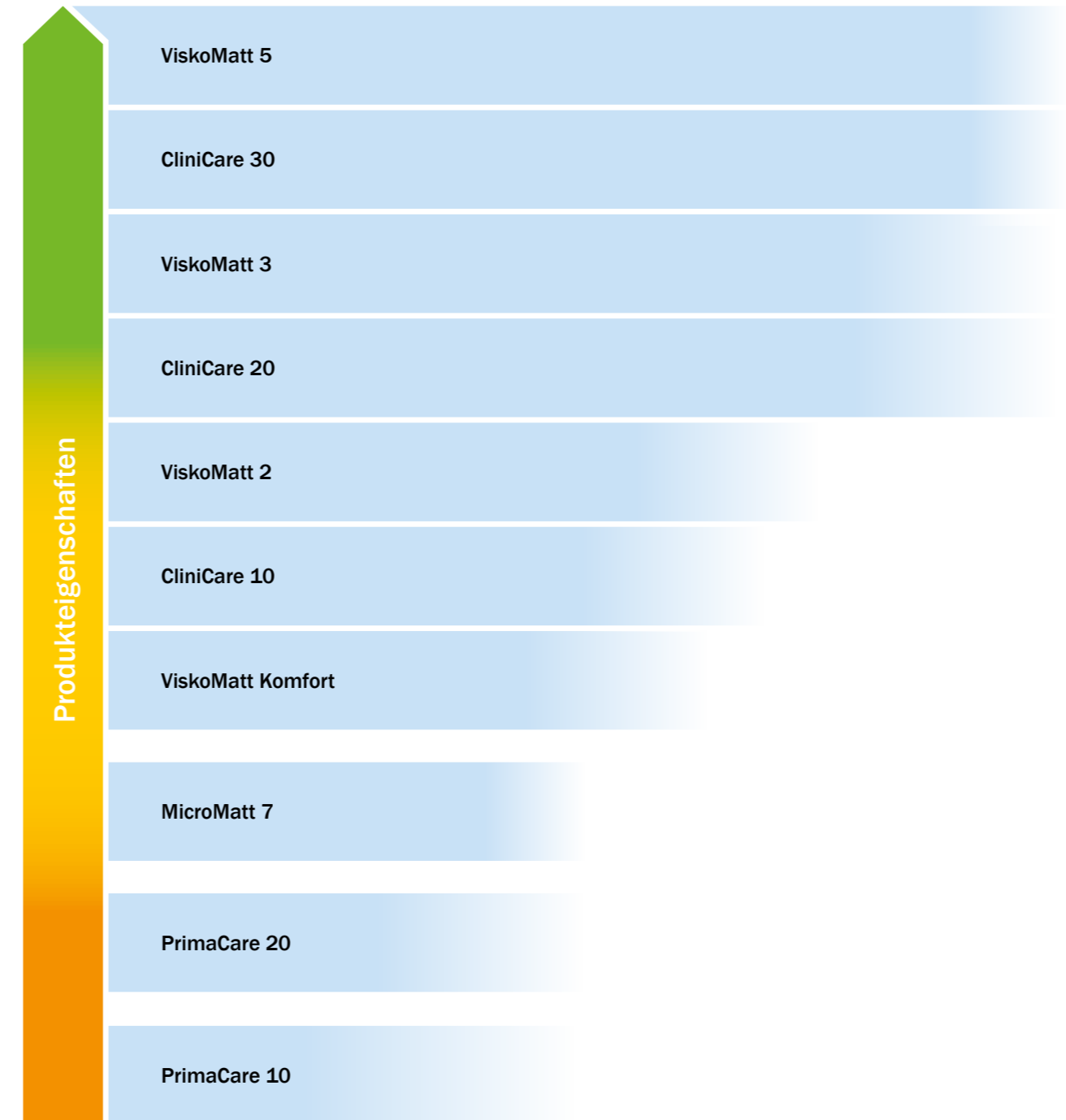

Technische Daten

Matratzen

Matratze	Abmessungen	Max. Gewicht	Randzonenverstärkung	Raumgewicht	Stauchhärte	PU-Bezug
PrimaCare 10 (50-0705) 	170 x 80 x 14 cm 190 x 79 x 14 cm 190 x 87 x 14 cm 200 x 79 x 14 cm 200 x 87 x 14 cm 200 x 90 x 14 cm 200 x 100 x 14 cm 208 x 96 x 14 cm	200 kg (liegend)	-	41 kg/m ³	3,9 kPa	•
PrimaCare 20 (50-0706) 	170 x 80 x 14 cm 190 x 79 x 14 cm 190 x 87 x 14 cm 200 x 79 x 14 cm 200 x 87 x 14 cm 200 x 90 x 14 cm 200 x 100 x 14 cm 208 x 96 x 14 cm	200 kg (liegend)	-	50 kg/m ³ 41 kg/m ³	3,6 kPa 3,9 kPa	•
MicroMatt 7 (50-0565) 	200 x 87 x 14 cm 200 x 90 x 14 cm 200 x 100 x 14 cm	100 kg (liegend)	-	55 kg/m ³ 40 kg/m ³ 55 kg/m ³	3,0 kPa 4,2 kPa 3,0 kPa	•
ViskoMatt Komfort (50-0317) 	200 x 87 x 14 cm 200 x 90 x 14 cm 200 x 100 x 14 cm	120 kg (liegend)	-	50 kg/m ³ 40 kg/m ³	2,2 kPa 4,0 kPa	•
ViskoMatt 2 (59-0143) 	200 x 87 x 14 cm 220 x 87 x 14 cm 200 x 90 x 14 cm 200 x 100 x 14 cm	130 kg (liegend)	•	52 kg/m ³ 43 kg/m ³	2,5 kPa 4,7 kPa	•
CliniCare 10 (50-0707) 	200 x 87 x 14 cm 200 x 90 x 14 cm 170 x 80 x 14 cm 200 x 100 x 14 cm 208 x 96 x 14 cm	200 kg (liegend)	•	52 kg/m ³ 50 kg/m ³ 46 kg/m ³	2,2 kPa 3,6 kPa 6,5 kPa	•
CliniCare 20 (50-0708) 	200 x 87 x 14 cm 200 x 90 x 14 cm 170 x 80 x 14 cm 200 x 100 x 14 cm 208 x 96 x 14 cm	200 kg (liegend)	•	85 kg/m ³ 50 kg/m ³ 46 kg/m ³	2,7 kPa 3,6 kPa 6,5 kPa	•
CliniCare 30 (50-0709) 	200 x 87 x 14 cm 200 x 90 x 14 cm 170 x 80 x 14 cm 200 x 100 x 14 cm 208 x 96 x 14 cm	200 kg (liegend)	•	52 kg/m ³ 50 kg/m ³ 46 kg/m ³	2,2 kPa 3,6 kPa 6,5 kPa	•

- = Standard
- o = optional lieferbar
- = nicht lieferbar

wissner-bosserhoff Matratzenbezüge überzeugen durch Ihre Urin- und Desinfektionsmittelbeständigkeit, hohe Atmungsaktivität und Wasserdampfdurchlässigkeit. Darüber hinaus, weisen sie eine hohe Dichte gegen Bakterien, Viren, Pilzsporen und Milben auf. Alle Bezüge sind selbstverständlich schadstofffrei.

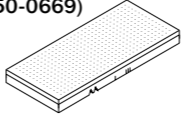
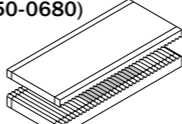
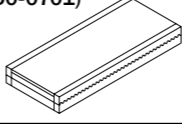
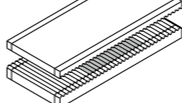
Matratze	Abmessungen	Max. Gewicht	Randzonenverstärkung	Raumgewicht	Stauchhärte	PU-Bezug
ViskoMatt 3 (50-0669) 	200 x 87 x 14 cm 220 x 87 x 14 cm 200 x 90 x 14 cm 200 x 100 x 14 cm	140 kg (liegend)	•	85 kg/m ³ 55 kg/m ³ 33 kg/m ³	3,0 kPa 3,7 kPa 3,6 kPa	•
ViskoMatt 3 bariatrisch (50-0680) 	208 x 100 x 20 cm 200 x 100 x 20 cm 220 x 100 x 20 cm 200 x 90 x 20 cm	250 kg (liegend)	•	85 kg/m ³ 55 kg/m ³ 55 kg/m ³	3,0 kPa 3,5 kPa 4,5 kPa	•
HeavyMatt 270 (50-0701) 	205 x 114 x 18 cm	270 kg (liegend)	•	85 kg/m ³ 55 kg/m ³ 40 kg/m ³	3,5 kPa 4,5 kPa 5,5 kPa	•
ViskoMatt 5 (50-0670) 	200 x 88 x 16 cm 208 x 88 x 16 cm	160 kg (liegend)	•	85 kg/m ³ 33 kg/m ³ 80 kg/m ³	3,0 kPa 3,6 kPa 4,0 kPa	•

Bezüge

Bezug	Farbe	Brand-schutz	Reißverschluss	Schutzlippe am Reißverschluss	Haltegriffe	Waschbarkeit
Aqua weiß	weiß	Crib 5	180°	-	-	max. 95°
Aqua Plus mintgrün	mint-grün	Crib 5	180°	-	-	max. 95°
Aqua Plus anthrazit	anthrazit	Crib5	180°	•	• o	max. 95°
Bezug PrimaCare 10	dunkel-blau	Crib 7	360°	•	-	max. 75°
Bezug PrimaCare 20	dunkel-blau dunkel-grau	Crib 7 Oberseite Crib 5 Unterseite	360°	•	•	max. 75°
Bezug CliniCare	dunkel-blau dunkel-grau	Crib 7 Oberseite Crib 5 Unterseite	360°	•	•	max. 75°
Evakuierungs-bezug	anthrazit	Crib 5 auf der Oberseite	180°	•	•	max. 60°



wissner- bossenhoff

Member of LINET Group

wissner-bosserhoff GmbH

Hauptstr. 4-6 | D-58739 Wickede (Ruhr)

Tel.: +49 2377.784-0 | Fax: -163 | info@wi-bo.de | wi-bo.de

